

Gaming is winning.™



# GameSir VX AimBox

Multi-Platform Console Adapter

User Manual ►

## PACKAGE CONTENTS

- VX AimBox Multi-Platform Console Adapter
- Micro - USB cable
- Type - C cable
- Manual

## EQUIPMENT LAYOUT

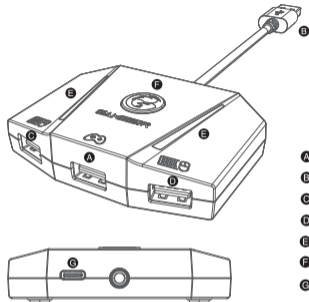

- A Gamepad connection interface
- B USB plug
- C Keyboard / mouse interface
- D Keyboard / mouse interface
- E Indicator
- F LOGO button
- G Type-C Port

## HARDWARE REQUIREMENTS / COMPATIBILITY

- Xbox One
- Xbox Series X/S
- PlayStation 4
- PlayStation 5
- Nintendo Switch

## MAXIMIZE GAME SENSITIVITY

The mouse switching technology of VX AimBox will assume that the "view sensitivity" and other related options are maximized in your gameplay settings. In any case, it must be turned up to maximize your aiming performance.

## CONNECT TO PlayStation 4

Go to PlayStation 4 "Accessories>Controllers>Communication Method>Use USB cable"

- Connect the official PlayStation 4 game controller to the controller connection interface
- Connect the keyboard/mouse to the keyboard/mouse interface
- Connect the VX AimBox to the USB port of PlayStation4 through the USB plug. After the VX AimBox is started, the indicator light defaults to a phantom color cycle. When the indicator light flashes blue 3 times, it means the recognition is successful and can be controlled.

Indicator	Explanation
phantom cycle	Default light effect
Blue flashes 3 times	Recognize to PlayStation 4 mode

Note: Please replug the USB cable from your game console if VX AimBox doesn't work.

## PlayStation 4 KEY VALUE DIAGRAM

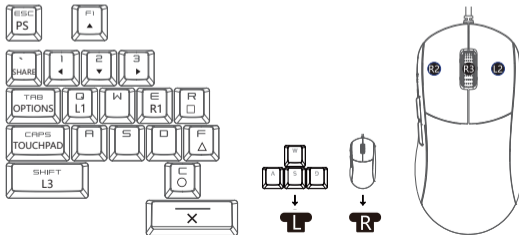

## CONNECT TO Xbox One

- Connect the official Xbox One game controller to the controller connection interface
- Connect the keyboard/mouse to the keyboard/mouse interface
- Connect VX AimBox to the USB port of Xbox One through the USB plug. After the VX AIMBOX is turned on, the indicator light defaults to a phantom color cycle. When the indicator light flashes green 3 times, it means that the recognition is successful and can be controlled.

Indicator	Explanation
phantom cycle	Default light effect
Green flashes 3 times	Recognize to Xbox One mode

Note: Please replug the USB cable from your game console if VX AimBox doesn't work.

## Xbox one KEY VALUE DIAGRAM

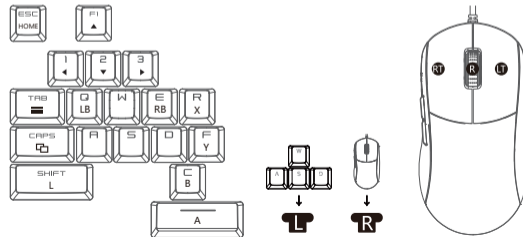

## CONNECT TO Xbox Series

- Connect the official Xbox gamepad to the controller connection interface
- Connect the keyboard/mouse to the keyboard/mouse interface
- Connect the VX AimBox to the USB port of Xbox Series through the USB plug. After the VX AimBox is turned on, the indicator light defaults to a phantom color cycle. When the indicator light flashes green 3 times, it means that the recognition is successful and can be controlled.

Indicator	Explanation
phantom cycle	Default light effect
Green flashes 3 times	Recognize to Xbox Series mode

Note: Please replug the USB cable from your game console if VX AimBox doesn't work.

## Xbox Series KEY VALUE DIAGRAM

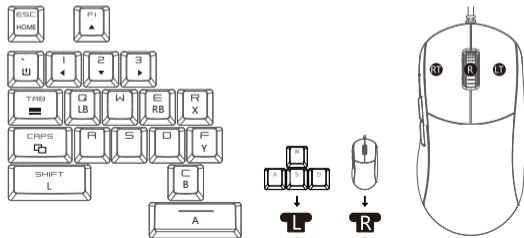

## CONNECT TO Nintendo Switch

Go to switch "System Settings> controller and sensors> Pro controller wired connection", and adjust it to the "on" state

- Connect the keyboard/mouse to the keyboard/mouse interface
- Connect VX AimBox to the USB interface of Nintendo switch dock through USB plug. After VX AimBox is turned on, the indicator light defaults to the phantom color cycle. When the indicator light flashes red three times, it means the recognition is successful and can be controlled.

Indicator	Explanation
phantom cycle	Default light effect
Red flashes 3 times	Recognize to Nintendo Switch mode

Note: Please replug the USB cable from your game console if VX AimBox doesn't work.

## Nintendo Switch KEY VALUE DIAGRAM

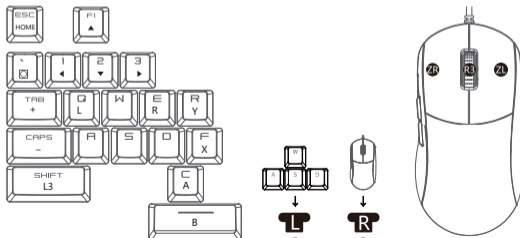

## CONNECT TO THE "GAMESIR" MOBILE APP

The GameSir mobile app offers multiple features that give you the flexibility to customize gamepad button mappings, sensitivity adjustments, and firmware version upgrades, and other features when necessary.

- Turn on the Bluetooth of the mobile phone, search the GameSir VX box in the Bluetooth device, pair and connect.
- Open up the GameSir app for a highly personalized setting.

Scan the QR code below to download the "GameSir" mobile application



## SWITCHING THE LIGHTING EFFECT

Switch the light effect by pressing the LOGO button at the top of the VX AimBox

Light Effect
Color cycling (default)
Steady Blue
Steady Green
Steady Orange
Steady Purple

## SUPPLY POWER TO VX AIMBOX THROUGH TYPE-C INTERFACE

Please note that VX AimBox may not be able to provide the required power for some keyboards/mouses. After power on, they may not work normally. In this case, please try to input additional power to the Type-C interface on the VX AimBox to supply power.

## ▲ NOTICE Please read this Precautions carefully.

- CONTAINS SMALL PARTS. Keep out of reach of children under the age of 3. Seek immediate medical attention if swallowed or inhaled.
- DO NOT use the product near fire.
- DO NOT expose to direct sunlight or high temperatures.
- DO NOT leave the product in a humid or dusty environment.
- DO NOT impact the product or cause it to fall due to strong impact.
- DO NOT touch USB port directly or it might cause malfunctions.
- DO NOT strongly bend or pull cable parts.
- Use a soft, dry cloth while cleaning.
- DO NOT use chemicals such as gasoline or thinner.
- DO NOT disassemble, repair or modify.
- DO NOT use for purposes other than its original purpose. We are NOT responsible for accidents or damage when used for non-original purposes.
- DO NOT look directly at the optical light. It might damage your eyes.
- If you have any quality concerns or suggestions, please contact GameSir or your local distributor.

This device complies with part 15 of the FCC Rules. Operation is subject to the following two conditions: (1) This device may not cause harmful interference, and (2) this device must accept any interference received, including interference that may cause undesired operation.

Note: This equipment has been tested and found to comply with the limits for a Class B digital device, pursuant to part 15 of the FCC Rules. These limits are designed to provide reasonable protection against harmful interference in a residential installation. This equipment generates, uses and can radiate radio frequency energy and, if not installed and used in accordance with the instructions, may cause harmful interference to radio communications.

However, there is no guarantee that interference will not occur in a particular installation. If this equipment does cause harmful interference to radio or television reception, which can be determined by turning the equipment off and on, the user is encouraged to try to correct the interference by one or more of the following measures:

- Reorient or relocate the receiving antenna.
- Increase the separation between the equipment and receiver.
- Connect the equipment into an outlet on a circuit different from that to which the receiver is connected.
- Consult the dealer or an experienced radio/TV technician for help.

Windows™ and Xbox One™ are registered trademarks of Microsoft Inc. PlayStation4™ and PS4™ are registered trademarks of Sony Computer Entertainment Inc. Nintendo Switch™ is a registered trademark of Nintendo Inc. All rights reserved. All other trademarks are property of their respective owners. Photos and illustrations not binding. Contents, designs and specifications are subject to change without notice and may vary from one country to another. This product is not distributed under official license form or approved, sponsored or endorsed by Sony Computer Entertainment Inc., Microsoft Inc., or Nintendo Inc. This product is not manufactured for Sony Computer Entertainment Inc., Microsoft Inc., or Nintendo Inc.

## パッケージの内容

- VX AimBoxゲームコンソールキーボードおよびマウスコンバーター
- マイクロUSBデータケーブル
- タイプCデータケーブル
- アフターサンクスカード
- GameSirステッカー
- 説明書
- 合格证

## 機器のレイアウト

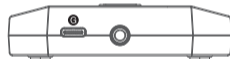
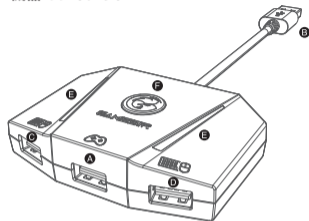

- A ハンドル接続インターフェース
- B USBインターフェース
- C キーボード・マウスインターフェース
- D キーボード・マウスインターフェース
- E インジケータ
- F LOGO ボタン
- G Type-Cインターフェース

## ハードウェア要件

- Xbox One
- Xbox Series X/S
- PlayStation 4
- PlayStation 5
- Nintendo Switch

## ゲームの感度要求を最大化する

VX AimBoxのマウス変換テクノロジーは、ゲーム設定の「視角感度」およびその他の関連オプションが最大であると想定する。いずれにせよ、照準性能を最大化するには、より高く調整する必要がある。

## Play Station 4に接続する

PlayStation4のシステム設定、[設定]> [周辺設備]> [コントローラー]> [接続方法]に移動し、[USBケーブルを使用する]に設定する

- 公式PlayStation4ゲームハンドルをハンドル接続インターフェースに接続する
- キーボード/マウスをキーボード/マウスインターフェースに接続する
- VX AimBoxをUSBプラグでPlayStation4のUSBポートに接続する。VX AimBoxの起動後、インジケータライトはデフォルトでファントムカラーサイクルになる。インジケータライトが青色に3回点滅すると、識別が成功し、コントロールできることを意味する

インジケータライト	説明
ファントムカラーサイクル	デフォルトの照明効果
青色が3回点滅する	PlayStation 4モードを識別する

注意: VX AimBoxが動作しない場合は、お使いのゲーム機本体からのUSBケーブルを差し込み直してください。

### PlayStation 4のキー値図

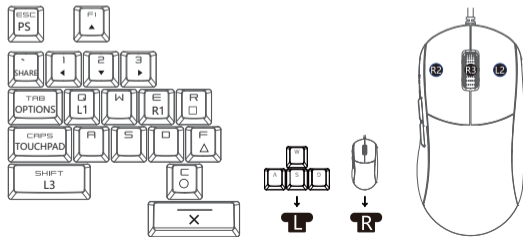

## Xbox Oneに接続する

- 公式のXbox Oneゲームパッドをハンドル接続インターフェースに接続する
- キーボード/マウスをキーボード/マウスインターフェースに接続する
- VX AimBoxをXboxOneのUSBポートにUSBプラグで接続する。VX AimBoxをオンにすると、インジケータライトはデフォルトでファントムカラーサイクルになる。インジケータライトが緑色に3回点滅すると、識別が成功し、コントロールできることを意味する。

インジケータライト	説明
ファントムカラーサイクル	デフォルトの照明効果
緑色が3回点滅する	Xbox Oneモードに識別する

注意: VX AimBoxが動作しない場合は、お使いのゲーム機本体からのUSBケーブルを差し込み直してください。

### XboxOneのキー値図

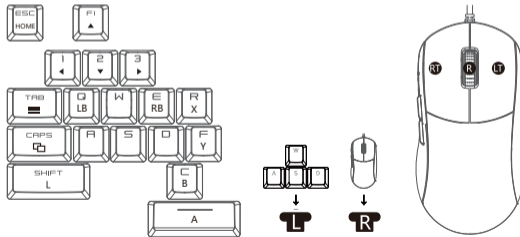

## Xbox Series X/Sに接続する

- 公式Xboxゲームコントローラーをコントローラー接続インターフェースに接続する
- キーボード/マウスをキーボード/マウスインターフェースに接続する
- VX AimBoxをUSBプラグでXbox Series X/SのUSBポートに接続する。VX AimBoxをオンにすると、インジケータライトはデフォルトでファントムカラーサイクルになる。インジケータライトが緑色に3回点滅すると、識別が成功し、コントロールできることを意味する。

インジケータライト	説明
ファントムカラーサイクル	デフォルトの照明効果
緑色が3回点滅する	Xbox Series X/Sモードに識別する

注意: VX AimBoxが動作しない場合は、お使いのゲーム機本体からのUSBケーブルを差し込み直してください。

## Xbox Series X/Sのキー値図

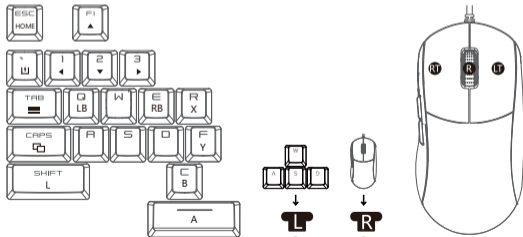

## Nintendo Switchに接続する

SWITCHシステム設定、[設定]> [ハンドルとセンサー]> [pro/ハンドルの有線接続]に移動し、オン状態に調整する

- キーボード/マウスをキーボード/マウスインターフェースに接続する
- VX AimBoxをSBプラグでNintendo SwitchベースのUSBポートにU接続する。VX AimBoxをオンにすると、インジケータはデフォルトでファントムカラーサイクルになる。インジケータが赤色に3回点滅すると、識別が成功し、コントロールできることを意味する

インジケータライト	説明
ファントムカラーサイクル	デフォルトの照明効果
赤色が3回点滅する	Nintendo Switchモードに識別する

注意: VX AimBoxが動作しない場合は、お使いのゲーム機本体からのUSBケーブルを差し込み直してください。

## Nintendo Switchのキー値図

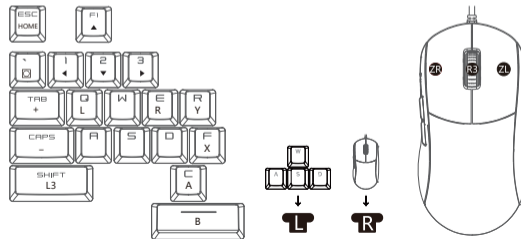



## 「GAMESIR」 APPに接続する

「GameSir」APPはさまざまな機能を提供し、必要に応じてハンドルボタンのマッピング、感度の調整、ファームウェアバージョンのアップグレードなどの機能を柔軟にカスタマイズすることができる

- 携帯電話のBluetooth接続機能をオンにし、BluetoothデバイスでGameSir-VX Boxを検索し、ペアリングして接続する
- 「GameSir」APPを開き、非常にパーソナライズされた設定を行う。

以下のQRコードをスキャンし、「GameSir」APPをダウンロードしてインストールする



## 照明効果の切り替え

VX AimBox上部のLOGOボタンを押して、ライト効果を切り替えます。

ライト効果
ライト循環(デフォルト)
青常に点灯
緑常に点灯
オレンジ常に点灯
紫常に点灯

## Type-Cインターフェースを通じてVX AimBoxに電源を供給する

VX AimBoxは、一部のキーボード/マウスに必要な電源を供給できない場合があることに注意してください。電源を入れた後、正常に動作しない場合があるので、VX AimBoxのType-Cポートに追加電源を入力して電源を供給してください

## ▲ご注意:保護者の方へ必ずお読みください。

- 小さい部品があります。3歳未満の乳幼児の手の届くところに置かないでください。万一飲み込んだ場合は、すぐに医師に相談してください。
- 火気のある場所では絶対に使用しないでください。
- 長時間直射日光当てたり、高温となる場所に置かないでください。
- 本品を湿気やホコリの多いところに置かないでください。
- 本品に物を当てたり、落下させるような強い衝撃を与えないでください。
- 故障の原因になりますので、USB端子を直接手で触らないでください。
- ケーブル部を強く曲げたり引っ張ったりしないでください。
- お手入れの際には、乾いた柔らかい布を使用してください。
- ベンジン、シンナーなどの薬品は使用しないでください。
- 分解や修理、改造は絶対しないでください。
- 本来の目的以外には使用しないでください。本来の目的以外に使用した場合の事故や損害に対し、弊社は一切その責任を負いません。
- 光学式ライトの光を直接見ないでください。強い光より、目を痛める可能性があります。
- 品質上の問題または提案がある場合に販売元またはアフターサービス担当者に連絡してください。

Windows™およびXbox One™は、Microsoft Corporationの登録商標です。PlayStation4™およびPS4™は、Sony Computer Entertainment Inc.の登録商標です。Nintendo Switch™は、Nintendoの登録商標です。商標はそれぞれの所有者の財産であり、写真やイラストは拘束力がありません。この製品は、Microsoft Corporation、Sony Computer Entertainment Inc.或いはNintendo Inc.に権限を与えられない。

## 포장 내용

- VX AIMBOX게임 본체 키보드 마우스 전환기
- MICRO-USB데이터 코드
- 데이터 코드
- 에이에스 감사 카드
- GAMESIR 스티커
- 설명서
- 합격증

## 설비 배치

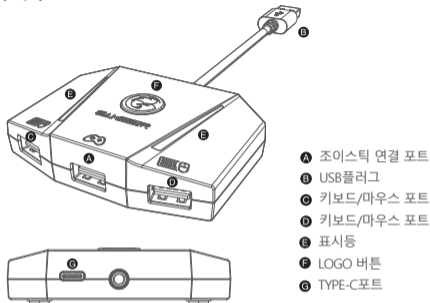

## 하드웨어 요구

- Xbox One
- Xbox Series X/S
- PlayStation 4
- PlayStation 5
- Nintendo Switch

## 최대화 게임 민감도 요구

VX AIMBOX의 마우스 전환 기술은 당신의 게임 설정중의 "시각 민감도" 등 관련 옵션을 최대값으로 가정합니다. 임의 상황에서, 반드시 전부를 높게 설정하여야만이 조준성이 최적에 도달할 수 있습니다.

## PlayStation 4에 연결

PlayStation4시스템 설정에서, "설정">"주변 설비">"제어기">"연결 방법"에 따라, "USB연결 선 사용"으로 설정합니다.

- 공식적인 PlayStation4게임 조이스틱을 조이스틱 연결 포트에 연결합니다.
- 키보드/마우스를 키보드/마우스 포트에 연결합니다.
- VX AimBox를USB플러그로 PlayStation4상의 USB포트에 연결합니다. VX AimBox를 시작한 후, 표시등은 디폴트로 컬러플 순환하며 표시등이 남색으로 3번 깜박이면 식별 성공을 대표하며 제어를 진행할 수 있습니다.

표시등	설명
컬러플 순환	디폴트 효과
남색으로 3회 깜박임	PlayStation 4모식으로 식별

참고: VX AimBox가 작동하지 않을 경우 게임 콘솔에서 USB 케이블을 다시 연결하세요.

## PlayStation 4키값 사시도

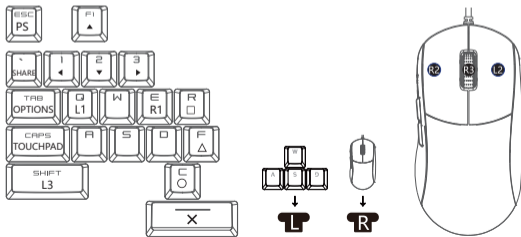

## Xbox One에 연결

- 공식적인Xbox One게임 조이스틱을 조이스틱 연결 포트에 연결합니다.
- 키보드/마우스를 키보드/마우스 포트에 연결합니다.
- VX AimBox를USB플러그로Xbox One상의 USB포트에 연결합니다. VX AimBox를 시작한 후, 표시등은 디폴트로 컬러플 순환하며 표시등이 녹색으로 3번 깜박이면 식별 성공을 대표하며 제어를 진행할 수 있습니다.

표시등	설명
컬러플 순환	디폴트 효과
녹색으로 3회 깜박임	Xbox One모식으로 식별

참고: VX AimBox가 작동하지 않을 경우 게임 콘솔에서 USB 케이블을 다시 연결하세요.

## Xbox One키값 사시도

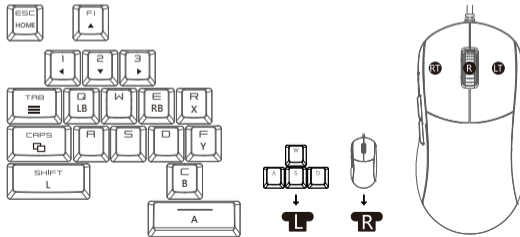

## Xbox Series X/S에 연결

- 공식적인Xbox게임 조이스틱을 조이스틱 연결 포트에 연결합니다.
- 키보드/마우스를 키보드/마우스 포트에 연결합니다.
- VX AimBox를USB플러그로 Xbox Series X/S상의 USB포트에 연결합니다. VX AimBox를 시작한후, 표시등은 디폴트로 컬러를 순환하며 표시등이 녹색으로 3번 깜박이면 식별 성공을 대표하며 제어를 진행할 수 있습니다.

표시등	설명
컬러를 순환	디폴트 효과
녹색으로 3회 깜박임	Xbox Series X/S모식으로 식별

참고: VX AimBox가 작동하지 않을 경우 게임 콘솔에서 USB 케이블을 다시 연결하세요.

## Xbox Series X/S키값 사시도

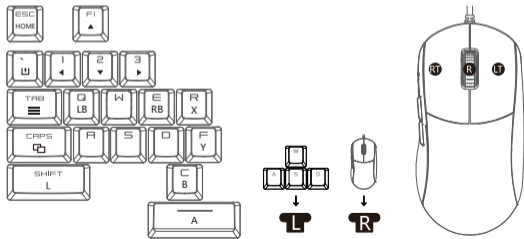

## Nintendo Switch에 연결

SWITCH시스템 설정에서, "설정">"조이스틱 및 센서">"pro조이스틱의 유선 연결"에 따라 커기 상태로 조정합니다.

- 키보드/마우스를 키보드/마우스 포트에 연결합니다.
- VX AimBox 를USB플러그로Nintendo Switch시트상의 USB포트에 연결합니다. VX AimBox를 시작한 후, 표시등은 디폴트로 컬러를 순환하며 표시등이 적색으로 3번 깜박이면 식별 성공을 대표하며 제어를 진행할 수 있습니다.

표시등	설명
컬러를 순환	디폴트 효과
적색으로 3회 깜박임	Nintendo Switch모식으로 식별

참고: VX AimBox가 작동하지 않을 경우 게임 콘솔에서 USB 케이블을 다시 연결하세요.

## Nintendo Switch키값 사시도

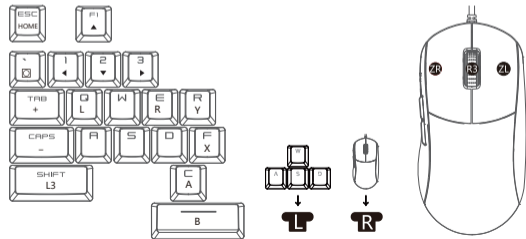

## “GAMESIR” 모바일 앱 프로그램에 연결

GameSir 모바일 앱 프로그램은 여러가지 기능을 제공하며 필요할때 원활하게 조이스틱 버튼 매핑, 민감도 조정 및 펌웨어 버전 업그레이드 등 기타 특성을 지정할 수 있습니다.

- 휴대폰의 블루투스 연결 기능을 켜고 블루투스 설비중에서GameSir-VX Box를 검색하며 매칭 연결합니다.
  - GameSir 앱 프로그램을 켜고 매우 개성화된 설정을 진행합니다.
- 이하QR코드를 스캔하여 “GameSir” 모바일 앱 프로그램을 다운로드



## 조명 효과 전환

VX AimBox 상단의 LOGO 버튼을 눌러 조명 효과를 전환하십시오.

조명 효과
색상 순환 (기본값)
파란색 표시등이 계속 켜져 있습니다.
녹색 표시등이 켜져 있습니다.
주황색 표시등이 계속 켜져 있습니다.
자주색 켜짐

## Type-C포트를 통하여 VX AimBox에 전기 공급

주의할점은, 당신의VX AimBox가 부분적 키보드/마우스에 필요한 전원을 제공할 수 없습니다. 전원을 접속한 후, 정상적으로 작업할 수 없는 경우, 별도의 전원을 VX AimBox 상의 Type-C포트에 입력하여 전기를 공급할 수 있습니다.

## ⚠ 참고 본 주의사항을 주의깊게 읽어 주십시오

- 본 제품은 작은 부품을 포함하고 있습니다. 3세 미만 어린이가 닿지 않는 곳에 보관하십시오. 삼키거나 흡입한 경우 즉시 진료를 받으십시오.
- 제품을 물 근처에서 사용하지 마십시오.
- 직사광선이나 고온에 노출시키지 마십시오.
- 제품을 습하거나 먼지가 많은 환경에 방치하지 마십시오.
- 제품에 충격을 가하거나 강한 충격으로 인해 떨어지지 않게 하십시오.
- USB 포트를 직접 만지지 마십시오. 그렇지 않으면 오동작을 야기할 수 있습니다.
- 케이블 부품을 강하게 구부리거나 잡아당기지 마십시오.
- 청소할 때는 부드러운 마른 천을 사용하십시오.
- 가솔린이나 시너 등과 같은 화학물질을 사용하지 마십시오.
- 해체하거나, 수리하거나, 개조하지 마십시오.
- 원래 목적 이외의 목적으로 사용하지 마십시오. 원래의 목적 이외의 목적으로 사용된 경우 사고나 손상에 대해 책임지지 않습니다.
- 광학 빔을 직접 주시하지 마십시오. 시각을 손상시킬 수 있습니다.
- 품질과 관련하여 우려나 제안이 있는 경우에는, GameSir 또는 현지 지역 대리점에 연락해 주십시오.

Windows™ 및 Xbox One™은 Microsoft Inc.의 등록 상표입니다.PlayStation4™ 및 PS4™는 Sony Computer Entertainment Inc.의 등록 상표입니다.Nintendo Switch™는 Nintendo Inc.회사의 등록상표로.모든 다른 상표들은 각 소유업체의 재산입니다.사진 및 삽화는 구속력이 없습니다.본 제품은 Sony Computer Entertainment Inc., Microsoft Inc., 또는 Nintendo Inc.로부터의 공식 라이선스에 의거하여 배포되거나, 해당 업체들에 의해 승인, 후원, 또는 보증되지 않았습니다.

## СОДЕРЖИМОЕ В УПАКОВКЕ

- Конвертер клавиатуры и мыши игровой консоли VX AimBox
- Кабель для передачи данных Micro-USB
- Кабель для передачи данных Type-C
- Послепродажная открытка с благодарностью
- Наклейки GameSir
- Руководство по эксплуатации
- Сертификат соответствия

## КОМПОНОВКА ОБОРУДОВАНИЯ

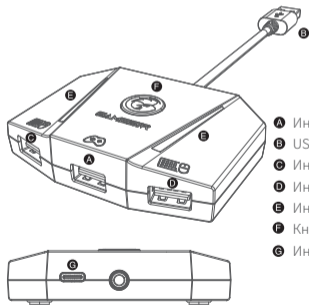

- А Интерфейс подключения геймпада
- В USB-штекер
- С Интерфейс клавиатуры / мыши
- Д Интерфейс клавиатуры / мыши
- Е Индикатор
- Ф Кнопка LOGO
- Г Интерфейс Type-C

## ТРЕБОВАНИЯ К АППАРАТНЫМ ОБЕСПЕЧЕНИЯМ

- Xbox One
- Xbox Series X/S
- PlayStation 4
- PlayStation 5
- Nintendo Switch

## ТРЕБОВАНИЯ К ЧУВСТВИТЕЛЬНОСТИ ПРИ МАКСИМИЗАЦИИ ИНТЕРФЕЙСА ИГРЫ

Технология преобразования мыши в VX AimBox предполагает, что «Чувствительность к углу обзора» и другие связанные параметры в настройках игры установлены на максимум. В любом случае его необходимо отрегулировать выше, чтобы максимально повысить эффективность прицеливания.

## ПОДКЛЮЧЕНИЕ К PLAYSTATION 4

Зайдите в системные настройки PlayStation 4, а именно «Настройки» > «Периферийные устройства» > «Контроллер» > «Способ подключения», установите для него значение «Использовать USB-кабель».

- Подключите официальный игровой геймпад PlayStation 4 к порту подключения геймпада с помощью прилагаемого кабеля для передачи данных Micro-USB.
- Подключите клавиатуру / мышь к интерфейсу клавиатуры / мыши.
- Подключите VX AimBox к USB-порту на PlayStation 4 через USB-штекер. После запуска VX AimBox индикатор по умолчанию переходит в цикл фантомного цвета. Когда индикатор мигает синим 3 раза, это означает, что распознавание прошло успешно и вы можете контролировать это.

Индикатор	Описание
Цикл фантомного цвета	По умолчанию
Мигает синим 3 раза	Распознать режим PlayStation 4

Подсказки: Если VX AimBox не отвечает по каким-либо особым причинам, вам необходимо перезапустить его, пожалуйста, снова отключите и подключите USB-штекер VX AimBox.

### СХЕМА ЗНАЧЕНИЙ КНОПОК PLAYSTATION 4

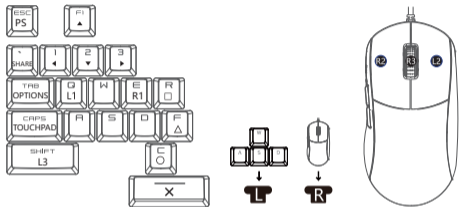

### ПОДКЛЮЧЕНИЕ К ХВОХ ONE

- Подключите официальный игровой геймпад Xbox One к порту подключения геймпада с помощью прилагаемого кабеля для передачи данных Micro-USB.
- Подключите клавиатуру / мышь к интерфейсу клавиатуры / мыши.
- Подключите VX AimBox к USB-порту на Xbox One через USB-штекер. После запуска VX AimBox индикатор по умолчанию переходит в цикл фантомного цвета. Когда индикатор мигает зеленым 3 раза, это означает, что распознавание прошло успешно и вы можете контролировать это.

Индикатор	Описание
Цикл фантомного цвета	По умолчанию
Мигает зеленым 3 раза	Распознать режим Xbox One

Подсказки: Если VX AimBox не отвечает по каким-либо особым причинам, вам необходимо перезапустить его, пожалуйста, снова отключите и подключите USB-штекер VX AimBox.

### СХЕМА ЗНАЧЕНИЙ КНОПОК ХВОХ ONE

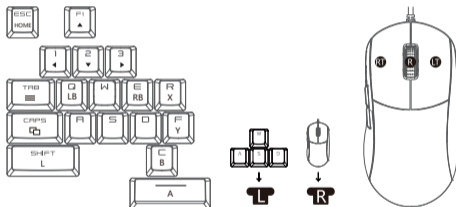

### ПОДКЛЮЧЕНИЕ К ХВОХ SERIES X/S

- Подключите официальный игровой геймпад Xbox Series X/S к порту подключения геймпада с помощью прилагаемого кабеля для передачи данных Type-C.
- Подключите клавиатуру / мышь к интерфейсу клавиатуры / мыши.
- Подключите VX AimBox к USB-порту на Xbox Series X/S через USB-штекер. После запуска VX AimBox индикатор по умолчанию переходит в цикл фантомного цвета. Когда индикатор мигает зеленым 3 раза, это означает, что распознавание прошло успешно и вы можете контролировать это.

Индикатор	Описание
Цикл фантомного цвета	По умолчанию
Мигает зеленым 3 раза	Распознать режим Xbox Series X/S

Подсказки: Если VX AimBox не отвечает по каким-либо особым причинам, вам необходимо перезапустить его, пожалуйста, снова отключите и подключите USB-штекер VX AimBox.

### СХЕМА ЗНАЧЕНИЙ КНОПОК XBOX SERIES X/S

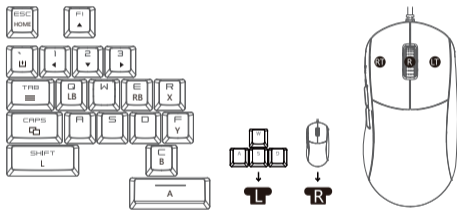

### ПОДКЛЮЧЕНИЕ К NINTENDO SWITCH

Зайдите в системные настройки SWITCH, а именно «Настройки» > «Пеймпад и сенсор» > «Проводное подключение Pro пеймпада», установите его во включенное состояние.

- Подключите официальный игровой геймпад Nintendo Switch к порту подключения геймпада с помощью прилагаемого кабеля для передачи данных Micro-USB.
- Подключите клавиатуру / мышь к интерфейсу клавиатуры / мыши.
- Подключите VX AimBox к USB-порту на седло Nintendo Switch через USB-штекер. После запуска VX AimBox индикатор по умолчанию переходит в цикл фантомного цвета. Когда индикатор мигает красным 3 раза, это означает, что распознавание прошло успешно и вы можете контролировать это.

Индикатор	Описание
Цикл фантомного цвета	По умолчанию
Мигает красным 3 раза	Распознать режим Nintendo Switch

Подсказки: Если VX AimBox не отвечает по каким-либо особым причинам, вам необходимо перезапустить его, пожалуйста, снова отключите и подключите USB-штекер VX AimBox.

### СХЕМА ЗНАЧЕНИЙ КНОПОК NINTENDO SWITCH

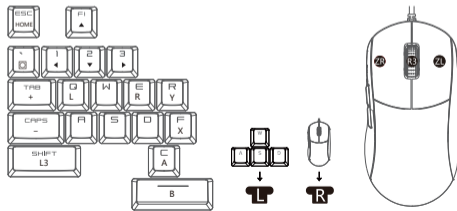



## ПОДКЛЮЧЕНИЕ К МОБИЛЬНОМУ ПРИЛОЖЕНИЮ "GameSir"

Мобильное приложение GameSir предоставляет множество функций, позволяющих гибко настраивать отображение кнопок на геймпаде, регулировку чувствительности, а также при необходимости обновлять версию прошивки и другие функции.

- Включите функцию подключения Bluetooth мобильного телефона и найдите GameSir-VX BOX среди устройств Bluetooth, выполните сопряжение и подключение.
- Откройте приложение GameSir и сделайте индивидуальные настройки.

Отсканируйте приведенный ниже QR-код, чтобы скачать мобильное приложение GameSir.



## ПЕРЕКЛЮЧЕНИЕ СВЕТОВОГО ЭФФЕКТА

Переключите световой эффект, нажав кнопку LOGO в верхней части VX AimBox.

Световой эффект
Цикл фантомного цвета
Постоянно горит синим
Постоянно горит зеленым
Постоянно горит оранжевым
Постоянно горит фиолетовым

## ПОДАЧА ПИТАНИЯ НА VX AIMBOX ЧЕРЕЗ ИНТЕРФЕЙС TYPE-C

Обратите внимание, что ваш VX AimBox может не обеспечивать необходимый источник питания для некоторых клавиатур / мышей. После подключения питания они могут не работать должным образом. В этом случае попробуйте подать дополнительное питание на интерфейс TYPE-C VX AimBox для подачи питания.

## ⚠️ ОБРАТИТЕ ВНИМАНИЕ, ПОЖАЛУЙСТА, ВНИМАТЕЛЬНО ПРОЧИТАЙТЕ ЭТИ МЕРЫ ПРЕДОСТОРОЖНОСТИ.

- СОДЕРЖИТ МАЛЕНЬКИЕ ЧАСТИ. Не допускайте к изделию детей младше 3 лет. При проглатывании или вдыхании немедленно обратитесь за медицинской помощью.
- НЕ используйте изделие вблизи огня.
- НЕ подвергайте воздействию прямых солнечных лучей или высоких температур.
- НЕ оставляйте изделие во влажной или пыльной среде.
- НЕ ударяйте по изделию и не допускайте, чтобы оно упало из-за сильного удара.
- НЕ прикасайтесь непосредственно к USB-порту, иначе это может привести к неисправностям.
- НЕ сгибайте и не тяните сильно части кабеля.
- Во время чистки используйте мягкую сухую ткань.
- НЕ используйте химические вещества, такие как бензин или растворитель.
- НЕ разбирайте, не ремонтируйте и не модифицируйте изделие.
- НЕ используйте для целей, отличных от его первоначального назначения. Мы НЕ несем ответственности за несчастные случаи или повреждения при использовании изделия в целях, для которых оно не предназначено.
- НЕ смотрите непосредственно на оптический свет. Это может повредить ваши глаза.
- Если у вас есть какие-либо проблемы с качеством или предложения, пожалуйста, свяжитесь с GameSir или вашим местным дистрибьютором.

Windows™ и Xbox One™ являются зарегистрированными торговыми марками Microsoft Inc. PlayStation4™ и PS4™ являются зарегистрированными торговыми марками Sony Computer Entertainment Inc. Nintendo Switch™ является зарегистрированной торговой маркой Nintendo Inc. Все остальные товарные знаки являются собственностью их соответствующих владельцев. Фотографии и иллюстрации не являются обязательными. Этот продукт не распространяется в соответствии с официальной формой лицензии или не утверждается, не спонсируется, не одобряется Sony Computer Entertainment Inc., Microsoft Inc. или Nintendo Inc.

## 包装内容

- VX AimBox游戏主机键鼠转换器
- Micro-USB数据线
- Type-C数据线
- 售后感谢卡
- GameSir 贴纸
- 说明书
- 合格证

## 设备布局

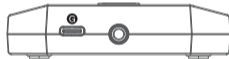
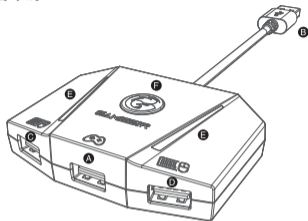

- A 手柄连接接口
- B USB插头
- C 键盘/鼠标接口
- D 键盘/鼠标接口
- E 指示灯
- F LOGO键
- G Type-C接口

## 硬件要求

- Xbox One
- Xbox Series X/S
- PlayStation 4
- PlayStation 5
- Nintendo Switch

## 最大化游戏灵敏度要求

VX AimBox的鼠标转换技术将假定您的游戏设置中的“视角灵敏度”等相关选项为最大值。在任何情况下,都必须将其调高,才能使您的瞄准性能达到最佳。

## 连接到PlayStation 4

前往PlayStation4系统设置,“设置”>“周边设备”>“控制器”>“连接方法”,将其设置为“使用USB连接线”

- 将官方的PlayStation4游戏手柄通过附赠的Micro-USB数据线连接到手柄连接接口
- 将键盘/鼠标连接到键盘/鼠标接口
- 将VX AimBox通过USB插头连接到PlayStation4上的USB接口。VX AimBox启动后,指示灯默认为幻彩循环,当指示灯闪烁蓝色3次,则代表识别成功,可以进行控制

指示灯	说明
幻彩循环	默认灯效
蓝色闪烁3次	识别至PlayStation4模式

温馨提示:当VX AimBox因某种特殊原因操作无响应,您需要将其重新启动,请重新拔插VX AimBox的USB接头。

## PlayStation 4键值示意图

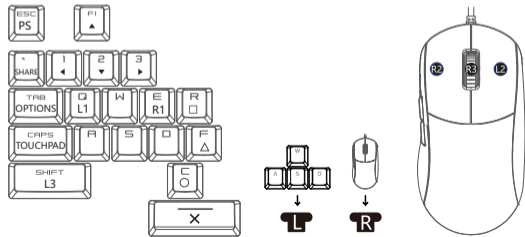

## 连接到Xbox One

- 将官方的Xbox One游戏手柄通过附赠的Micro-USB数据线连接到手柄连接接口
- 将键盘/鼠标连接到键盘/鼠标接口
- 将VX AimBox通过USB插头连接到Xbox One上的USB接口。VX AimBox开机后,指示灯默认为幻彩循环,当指示灯闪烁绿色3次,则代表识别成功,可以进行控制

指示灯	说明
幻彩循环	默认灯效
绿色闪烁3次	识别至Xbox One模式

温馨提示:当VX AimBox因某种特殊原因操作无响应,您需要将其重新启动,请重新拔插VX AimBox的USB接头。

## Xbox One键值示意图

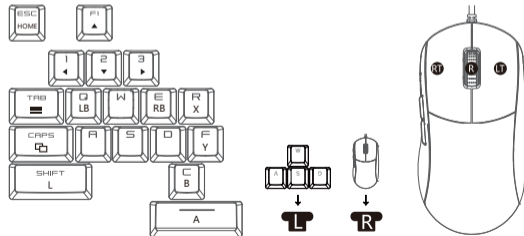

## 连接到Xbox Series X/S

- 将官方的Xbox Series X/S游戏手柄通过附赠的Type-C数据线连接到手柄连接接口
- 将键盘/鼠标连接到键盘/鼠标接口
- 将VX AimBox通过USB插头连接到Xbox Series X/S上的USB接口。VX AimBox开机后，指示灯默认为幻彩循环，当指示灯闪烁绿色3次，则代表识别成功，可以进行控制

指示灯	说明
幻彩循环	默认灯效
绿色闪烁3次	识别至Xbox Series X/S模式

温馨提示:当VX AimBox因某种特殊原因操作无响应,您需要将其重新启动,请重新拔插VX AimBox的USB接头。

## Xbox Series X/S键值示意图

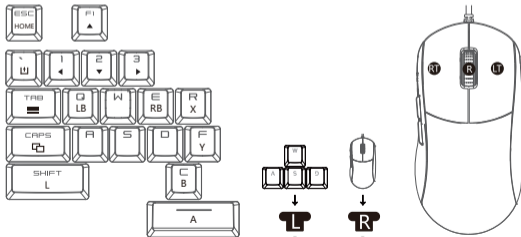

## 连接到Nintendo Switch

前往SWITCH系统设定,“设置”>“手柄与感应器”>“pro手柄的有线连接”,将其调整至开启状态

- 将键盘/鼠标连接到键盘/鼠标接口
- 将VX AimBox通过USB插头连接到Nintendo Switch底座上的USB接口。VX AimBox开机后，指示灯默认为幻彩循环，当指示灯闪烁红色3次，则代表识别成功，可以进行控制

指示灯	说明
幻彩循环	默认灯效
红色闪烁3次	识别至Nintendo Switch模式

温馨提示:当VX AimBox因某种特殊原因操作无响应,您需要将其重新启动,请重新拔插VX AimBox的USB接头。

## Nintendo Switch键值示意图

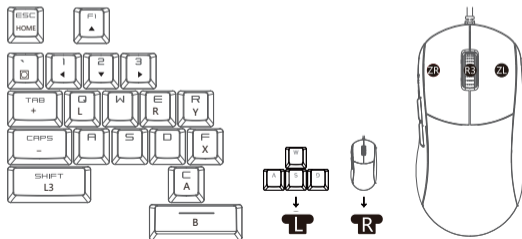

## 连接到“小鸡游戏世界”移动应用程序

小鸡游戏世界移动应用程序提供多种功能, 您可以在必要时灵活地自定义手柄按键映射、灵敏度调整以及升级固件版本等其他特性

- 开启手机的蓝牙连接功能, 并在蓝牙设备中搜索GameSir-VX Box, 配对并进行连接
- 打开小鸡游戏世界应用程序, 进行极具个性化的设置。

扫描下方二维码, 下载“小鸡游戏世界”移动应用程序



## 切换灯效

通过按压VX AimBox 顶部LOGO键切换灯效

灯效
幻彩循环 (默认)
蓝色常亮
绿色常亮
橙色常亮
紫色常亮

## 通过TYPE-C接口给VX AimBox供电

请注意, 您的VX AimBox可能无法为某些键盘/鼠标提供所需的电源。接通电源后, 它们可能无法正常工作, 在这种情况下请尝试将额外电源输入至VX AimBox上的Type-C接口, 进行供电

## ⚠ 使用前请务必阅读本注意事项。

- 内含细小零件。请务必放在3岁以下儿童触及不到的地方。若不慎吞食或吸入, 请立即就医。
- 请勿靠近火源使用产品。
- 请勿将产品暴露于阳光直射或高温的环境中。
- 请勿将产品置于潮湿或多尘的环境中。
- 请勿撞击产品或使其跌落。
- 请勿直接接触USB端口, 否则可能会导致故障。
- 请勿用力弯曲或拉扯线缆。
- 请使用柔软的干布清洗。
- 请勿使用汽油或稀释剂等化学品。
- 请勿自行拆卸、修理、或改装。
- 请勿将产品用于原本设计用途以外的用途。对于非原本用途而造成事故或损坏, 我们概不负责。
- 请勿直视光束。它可能会伤害你的眼睛。
- 如果您有任何有关产品质量的问题或建议, 请联系GameSir或您当地的经销商。

Windows™ 和 Xbox One™ 是微软公司注册商标或商标。PlayStation4™ 和 PS4™ 是 Sony Computer Entertainment Inc. 的注册商标。Nintendo Switch™ 是 Nintendo公司的注册商标。所有商标的所有权属于它们各自的所有者, 照片和插图不具备约束力。本产品未通过微软公司或 Sony Computer Entertainment Inc 或 Nintendo Inc. 授权。

## 保修卡

(售后政策：非人为损坏，3个月包换、1年保修)

用户姓名

联系电话

联系地址

售后要求

退

换

保修

售后原因

订单编号

(注：非小鸡官网途径购买的产品，售后问题请直接与购买商家联系)